

CLEANNY 7, PACK 15, MESSENGER 25, RINGIE 29,
FULL 37, SHIELD 45, ROOFY 49, GATIE 55, ENERGY 65,
LABEL 73, SIGNIE 77

ROZMĚRY / DIMENSIONS / ABMESSUNGEN / MÉRETEK 82

BARVY / COLORS / FARBEN / SZÍNEK 90

LIBERTY

CLEANNY 7, PACK 15, MESSENGER 25, RINGIE 29,
FULL 37, SHIELD 45, ROOFY 49, GATIE 55, ENERGY 65,
LABEL 73, SIGNIE 77

ROZMĚRY / DIMENSIONS / ABMESSUNGEN / MÉRETEK 82

BARVY / COLORS / FARBEN / SZÍNEK 90

LIBERTY

Příroda kolem nás je v každém detailu neopakovatelná, výjimečná, ojedinělá... Moudré hlavy dávají dohromady nové a nové seznamy jedinečných přírodních úkazů. Možná si ani nevšimly, že je jich tolik, že už splývají v jeden unikátní celek... Vchodový systém LIBERTY je také složen z jedinečných prvků a jako celek je minimálně celoevropsky unikátní.

The nature around us is remarkable, unique, exceptional in every detail... Scientists are constantly compiling new lists of singular natural phenomena. Perhaps they haven't even noticed that there are so many of these phenomena that they all meld into a single unique whole... Likewise, the LIBERTY entrance system consists of exceptional elements that come together into a whole unlike anything found elsewhere in Europe.

Die Natur um uns herum ist einmalig, außergewöhnlich, einzigartig in jedem Detail... Kluge Köpfe stellen immer neue Listen mit einzigartigen Naturphänomenen zusammen. Sie merken vielleicht gar nicht, dass es so viele gibt, dass sie bereits zu einem außerordentlichen Ganzen verschmelzen... Auch das LIBERTY-Eingangssystem besteht aus einmaligen Elementen und ist in seiner Gesamtheit zumindest europaweit einzigartig.

A minket körülvevő természet megismételhetetlen, kivételes és minden részletében egyedi... Bölcs emberfők újabb és újabb listákba gyűjtik a természet egyedülálló csodáit. Talán észre sem vették, hogy annyi van belőlük, hogy máris összeálltak egy nagy rendszerré... A LIBERTY kapurendszer is egyedi elemek alkotják, és mint rendszer – Európában bizonyosan – páratlan.



DETAIL ROZHODUJE
/ THE DETAILS MATTER
/ DAS DETAIL ENTSCHIEDET
/ FONTOSAK A RÉSZLETEK

O SPOLEČNOSTI

Filozofií společnosti JAP je dodávat na trh stavební prvky vysoké kvality s nápaditým designem pro komfortní bydlení. Naše společnost nabízí zákazníkům široký výběr dveřních systémů otočných i posuvných, vchodový systém, skleněné stěny, celoskleněné dveře nebo designové Grafosklo, nerezové zábradlí, stahovací schody, interiérová a exteriérová schodiště. Výrobky JAP jsou dodávány nejen do většiny evropských zemí, ale i do Kanady, Dubaje, Izraele, USA, Mongolska, Kazachstánu, SAE a dalších. Splňujeme vysokou úroveň v procesním řízení a řízení jakosti v rámci ISO 9001:2016 a část produkce má certifikáty a zkoušky kvality i ze zahraničí.

Design, kvalita, vysoká funkčnost a spolehlivost jsou základními prvky, které charakterizují naši produkci. Výsledkem synergie těchto vlastností je účelný produkt a zároveň nevšední doplněk interiéru i exteriéru, který nadstandardně splní Vaše očekávání. Umí diskrétně splynout s prostředím nebo naopak vytvořit v prostoru dominantu. To vše díky inovativnímu designu, pečlivému řemeslnému zpracování a důmyslnému technickému řešení.

SYSTÉM LIBERTY

Unikátní vchodový systém je navržen tak, aby upokojil požadavky nejnáročnějších klientů po celé Evropě. Pevná konstrukce, precizní zpracování s nápaditým designem zachová u domu důležité funkce s elegancí sobě vlastní.

U každého domu je nutné mít schránku, popelnici, zvonek nebo elektrický rozvaděč. Systém Liberty všechny tyto prvky sjednotí do jednotného designu a poskytne jeho uživatelům náležitý komfort.



Design, kvalita, vysoká funkčnost a spolehlivost

ABOUT THE COMPANY

The philosophy of JAP is to supply the market with high-quality structural elements with inventive design for comfortable living. Our company offers customers a wide range of door systems, both hinged and sliding, entrance systems, glass screens, all-glass doors or stylish Grafoglass, stainless railings, loft ladders, and indoor and outdoor staircases. JAP products are supplied not only to the majority of European countries but also to Canada, Dubai, Israel, the USA, Mongolia, Kazakhstan, UAE and more. We meet the high standards of process management and quality management in line with ISO 9001:2016 and a portion of our production is certified and tested for quality from abroad as well.

Design, quality, high reliability and practicality are the basic building blocks of our output. The synergy of these properties results in highly practical yet remarkable additions to your interior or exterior that will meet and exceed your expectations. They can meld discreetly into the environment or be the centre-piece of the space. All that thanks to innovative design, meticulous manufacture, and sophisticated technical solutions.

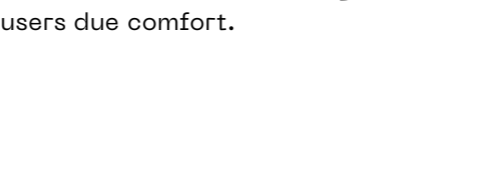
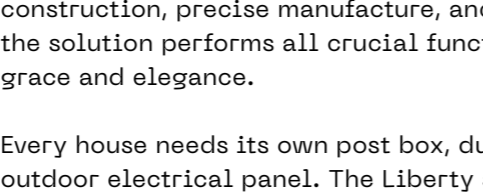

Design, quality, high reliability and practicality.

ÜBER DAS UNTERNEHMEN

Die Philosophie von JAP ist es, den Markt mit qualitativ hochwertigen Bauelementen mit fantasievollem Design für komfortables Wohnen zu versorgen. Unser Unternehmen bietet seinen Kunden eine große Auswahl an Drehtür- und Schiebetürsystemen, Eingangssystemen, Glaswänden, Ganzglastüren oder Designer-Grafikglas, Edelstahlgeländern, ausziehbaren Treppen, Innen- und Außentreppen. JAP-Produkte werden nicht nur in die meisten europäischen Länder geliefert, sondern auch nach Kanada, Dubai, Israel, in die USA, die Mongolei, Kasachstan, die Vereinigten Arabischen Emirate und andere. Wir erfüllen das hohe Niveau im Prozess- und Qualitätsmanagement nach ISO 9001:2016 und ein Teil unserer Produktion verfügt über Qualitätszertifikate und Prüfungen aus dem Ausland.

Design, Qualität, hohe Funktionalität und Zuverlässigkeit sind die Grundelemente, die unsere Produktion kennzeichnen. Die Synergie dieser Merkmale ergibt ein zweckmäßiges Produkt und ein außergewöhnliches Innen- und Außenzubehör, das Ihre Erwartungen erfüllen wird. Es kann sich unauffällig in die Umgebung einfügen oder im Gegenteil eine Dominante im Raum bilden. Und das alles dank innovativem Design, sorgfältiger Handwerkskunst und ausgeklügelten technischen Lösungen.

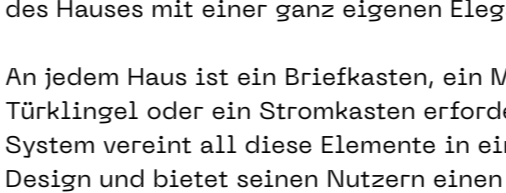
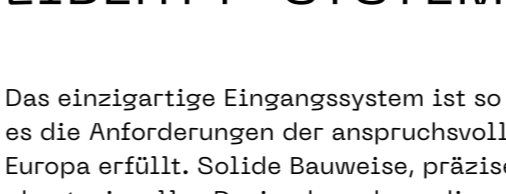

Design, Qualität, hohe Funktionalität und Zuverlässigkeit.

VÁLLALATUNKRŐL

A JAP filozófiája, hogy kiváló minőségű építőelemeket forgalmazzon, ötletes megoldásokkal a kényelmes élethez. Cégünk a szárnyas- és tolóajtórendszerek, bejárati ajtó rendszer, üvegfalak, keret nélküli üvegajtók vagy a dizájnos dekorüveg, rozsdamentes acél korlátok, lenyitható padlásfeljárók, beltéri és kültéri lépcsők széles választékát kínálja ügyfeleinek. Termékeinket nemcsak Európa legtöbb országába szállítjuk, hanem Kanadába, Dubajba, Izraelbe, az USÁ-ba, Mongóliába, Kazahsztánba, az Egyesült Arab Emírségekbe és további országokba. Megfelelünk az ISO 9001:2016 szabvány magas szintű folyamat- és minőségirányítási elvárásainak, termékeink egy része pedig külföldi tanúsítványokkal és minősítésekkel is rendelkezik.

Dizájn, minőség, nagyfokú funkcionalitás és megbízhatóság – ezek az alapértékek, melyek a termékeinket jellemzik. E tulajdonságok szinergiájának eredménye praktikus termék és egyben szokatlan külső és belsőépítészeti kiegészítő, amely minden elvárást felülmúl. Képes diszkréten beolvadni környezetébe, vagy éppen ellenkezőleg, a tér meghatározó látványelemévé válni. Mindez az innovatív dizájnnak, a gondos kivitelezésnek és a kifinomult műszaki megoldásoknak köszönhető.

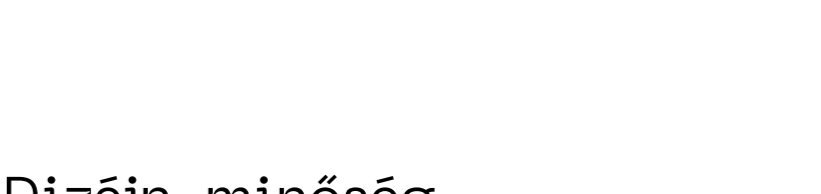
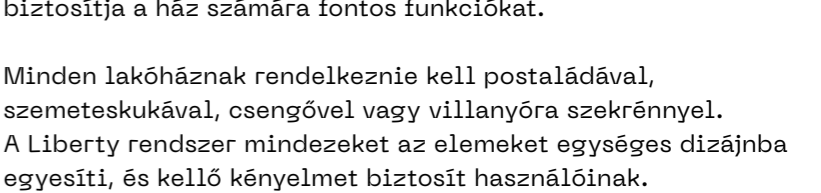
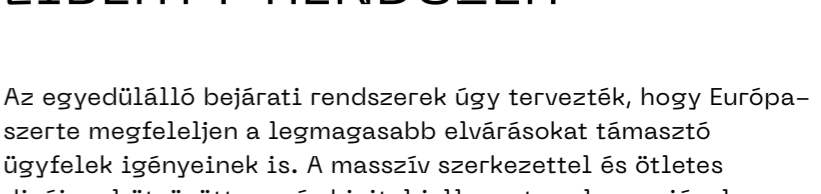

Dizájn, minőség, nagyfokú funkcionalitás és megbízhatóság.

CLEANNY

Modul pro estetické a praktické uložení nádoby na odpad. Umístění je možné v plotu s otevíráním z obou stran nebo jako solitér s otevíráním jen z jedné strany. Podle počtu nádob a jejich velikostí, lze modul CLEANNY rozměrově přizpůsobit individuálním požadavkům. Modul Cleanny nabízíme pro 120 l a 240 l nádobu na odpad. Pro pohodlnější manipulaci je možné objednat Cleanny i s výsuvem.

Module for stylish and practical waste bin storage. Can be placed in a fence with openings on both sides, or as a solitaire with an opening on one side only. Depending on the number of containers and their size, the size of the CLEANNY module can be customised to suit your specific needs. The Cleanny module is available for both 120 and 240 l waste bins. Cleanny is also available with a sliding mechanism for more comfortable handling.

Modul zur ästhetischen und praktischen Aufbewahrung des Abfallbehälters. Die Platzierung ist in einem Zaun mit Öffnung von beiden Seiten oder als Solitär mit Öffnung von nur einer Seite möglich. Je nach Anzahl der Behälter und deren Größe kann das CLEANNY-Modul in seinen Abmessungen an die individuellen Anforderungen angepasst werden. Das Cleanny-Modul ist sowohl für 120- als auch für 240-Liter-Abfallbehälter erhältlich. Für eine bequemere Handhabung kann das Cleanny auch mit einem Auszug bestellt werden.

Esztétikus és praktikus hulladékgyűjtő edény tárolómodul. Beépíthető a kerítésbe, két oldalról nyíló ajtóval, vagy önálló, egy ajtós elemként. A hulladékgyűjtő edények számától és méretétől függően a CLEANNY modul méretei az egyedi igényekhez igazíthatók. A Cleanny modult 120 és 240 l-es hulladékgyűjtő edényekhez kínáljuk. A kényelmesebb kezelhetőség érdekében a Cleanny tolósínes kivitelben is rendelhető.



Detail otevřeného modulu Cleanny.

Detail of an open Cleanny module.

Detail des offenen Cleanny-Moduls.

Nyitott Cleanny modul, közelkép.



8



9

Kryt na popelnice Cleanny, varianta 2 modulů jako součást plotu a dalších modulů vchodového systému Liberty, RAL 7016.

Cleanny dustbin enclosure, version with 2 modules integrated into a fence and other modules from the Liberty entrance system, RAL 7016.

Mülltonnenabdeckung Cleanny, Variante mit 2 Modulen als Teil des Zaunes und anderer Module des Liberty-Eingangssystems, RAL 7016.

Cleanny szemetes tető, 2 modulból álló kerítésbe beépíthető változat, mint a Liberty kapurendszer egyik kiegészítő eleme, RAL 7016.

Kryt na popelnice Cleanny, RAL 7016.

Cleanny dustbin enclosure, RAL 7016.

Mülltonnenabdeckung Cleanny, RAL 7016.

Cleanny szemetes fedél, RAL 7016.



Kryt na popelnice Cleanny,
RAL 7016.

Cleanny dustbin enclosure,
RAL 7016.

Mülltonnenabdeckung
Cleanny, RAL 7016.

Cleanny szemetes fedél,
RAL 7016.

Kryt na popelnice Cleanny,
varianta 2 modulů jako
součást plotu a dalších
modulů vchodového systému
Liberty, RAL 7016.

Cleanny dustbin enclosure,
version with 2 modules inte-
grated into a fence and othe-
r modules from the Liberty
entrance system, RAL 7016.

Mülltonnenabdeckung
Cleanny, Variante mit 2 Mo-
dulen als Teil des Zaunes und
anderer Module des Liberty-
Eingangssystems, RAL 7016.

Cleanny szemetes tető,
2 modulból álló kerítésbe
beépíthető változat, mint
a Liberty kapurendszer egyik
kiegészítő eleme, RAL 7016.



Kryt na popelnice Cleanny, varianta 2 modulů jako součást plotu, RAL 7016.

Cleanny dustbin enclosure, version with 2 modules integrated into a fence, RAL 7016.

Mülltonnenabdeckung, Variante mit 2 Modulen als Teil des Zaunes, RAL 7016.

Cleanny szemetes fedél, kerítésbe építhető 2 modulból álló változat, RAL 7016.



Kryt na popelnice Cleanny, varianta 2 modulů jako součást plotu a dalších modulů vchodového systému Liberty, RAL 7016.

Cleanny dustbin enclosure, version with 2 modules integrated into a fence and other modules from the Liberty entrance system, RAL 7016.

Mülltonnenabdeckung Cleanny, Variante mit 2 Modulen als Teil des Zaunes und anderer Module des Liberty-Eingangssystems, RAL 7016.

Cleanny szemetes tető, 2 modulból álló kerítésbe beépíthető változat, mint a Liberty kapurendszer egyik kiegészítő eleme, RAL 7016.

PACK

Modul na uložení balíkové zásilky v různých rozměrech. PACK může být součástí plotu nebo může být umístěn samostatně. Dodávkově službě pošlete pouze kód a o víc se nemusíte starat, balík najdete po příchodu domů v boxu a ušetřený čas čekáním na zásilku určitě využijete smysluplněji.

Module for storing parcels of various sizes. PACK may be incorporated as a part of a fence or placed separately. Simply send the delivery service a code and you're done. Your parcel will be waiting for you in the box when you arrive home and you never again have to waste time waiting for your delivery.

Modul zur Lagerung von Paketsendungen in verschiedenen Abmessungen. PACK kann Teil des Zaunes sein oder separat aufgestellt werden. Sie senden einfach den Code an den Zustelldienst und brauchen sich um nichts weiter zu kümmern. Wenn Sie nach Hause kommen, finden Sie das Paket in der Box vor, und die Zeit, die Sie beim Warten auf das Paket sparen, wird definitiv sinnvoller genutzt.

Különböző méretű csomagokat befogadó modul. A PACK a kerítésbe beépíthető, és külön is elhelyezhető. Elég, ha elküldjük a kódot a futárnak, és semmi mással nem kell törődnünk – hazaérve megtaláljuk a csomagot a ládában, és a várakozáson megspórolt időt másra fordíthatjuk.



Modul na balíky Pack 400, samostatně stojící, kódový zámek, RAL 7016.

Pack 400 parcel module, free-standing, code lock, RAL 7016.

Paketmodul Pack 400, freistehend, Codeschloss, RAL 7016.

Pack 400 önálló csomagmodul, kódzár, RAL 7016.



16



17

Modul na balíky Pack 400, samostatně stojící, kódový zámek, RAL 7016.

Pack 400 parcel module, free-standing, code lock, RAL 7016.

Paketmodul Pack 400, freistehend, Codeschloss, RAL 7016.

Pack 400 önálló csomagmodul, kódzár, RAL 7016.

Modul na balíky Pack 400, samostatně stojící, kódový zámek, RAL 7016.

Pack 400 parcel module, free-standing, code lock, RAL 7016.

Paketmodul Pack 400, freistehend, Codeschloss, RAL 7016.

Pack 400 önálló csomagmodul, kódzár, RAL 7016.



Modul na balíky Pack 400, kódový zámek, box jako součást plotu a dalších modulů vchodového systému Liberty, RAL 7016.

Pack 400 parcel module, code lock, box integrated into a fence and other modules from the Liberty entrance system, RAL 7016.

Paketmodul Pack 400, Codeschloss, Box als Teil des Zaunes und anderer Module des Liberty-Eingangssystems, RAL 7016.

A kódzáras Pack 400 csomagmodul, a kerítésbe építhető csomagtároló, mint a Liberty kapu-rendszer egyik kiegészítő eleme, RAL 7016.



20



21

Modul na balíky Pack 400, kódový zámek, box jako součást plotu a dvou krytů na popelnice Cleanny, RAL 7016.

Pack 400 parcel module, code lock, box integrated into a fence and two Cleanny dustbin enclosures, RAL 7016.

Paketmodul Pack 400, Codeschloss, Box als Teil des Zaunes und zwei Mülltonnenabdeckungen Cleanny, RAL 7016.

A kódzáras Pack 400 csomagmodul, a kerítésbe építhető csomagtároló és a két Cleanny szemetes fedél, RAL 7016.

Modul na balíky Pack 600, kódový zámek, box jako součást dalších modulů vchodového systému Liberty, RAL 7016.

Pack 600 parcel module, code lock, box integrated into other modules from the Liberty entrance system, RAL 7016.

Paketmodul Pack 600, Codeschloss, Box als Teil anderer Module des Liberty-Eingangssystems, RAL 7016.

A kódzáras Pack 600 csomagmodul, a kerítésbe építhető csomagtároló, mint a Liberty kapurendszer egyik kiegészítő eleme, RAL 7016.



Modul na balíky Pack 400, kódový zámek, box jako součást plotu a dalších modulů vchodového systému Liberty, RAL 7016.

Pack 400 parcel module, code lock, box integrated into a fence and other modules from the Liberty entrance system, RAL 7016.

Paketmodul Pack 400, Codeschloss, Box als Teil des Zaunes und anderer Module des Liberty-Eingangssystems, RAL 7016.

A kódzáras Pack 400 csomagmodul, a kerítésbe építhető csomagtároló, mint a Liberty kapurendszer egyik kiegészítő eleme, RAL 7016.

Modul na balíky Pack 400, kódový zámek, box jako součást plotu a dalších modulů vchodového systému Liberty, RAL 7016.

Pack 400 parcel module, code lock, box integrated into a fence and other modules from the Liberty entrance system, RAL 7016.

Paketmodul Pack 400, Codeschloss, Box als Teil des Zaunes und anderer Module des Liberty-Eingangssystems, RAL 7016.

A kódzáras Pack 400 csomagmodul, a kerítésbe építhető csomagtároló, mint a Liberty kapurendszer egyik kiegészítő eleme, RAL 7016.

MESSENGER

U vstupu je zapotřebí poštovní schránka, kterou disponuje náš jedinečný modul MESSENGER. Navíc tento převratný výrobek umožňuje kurýrovi doručit balík k vám domů i bez vaší přítomnosti. Stačí kurýrovi předat pouze kód ke kódovému zámku a balík na vás bude čekat v boxu pod poštovní schránkou, až dorazíte domů. Podle možností lze modul MESSENGER umístit do plotu nebo jako samostatně stojící prvek.

At the entrance, a post box is required, which is provided by our unique MESSENGER module. Moreover, this landmark product allows the courier to deliver your parcel straight to your home without you having to be present. Just give the courier the code for the combination lock and the package will be waiting for you in the box under your post box when you return home. Depending on local conditions, the MESSENGER module can be installed as a part of a fence or as a standalone element.

Am Eingang ist ein Briefkasten erforderlich, den Ihnen unser einzigartiges MESSENGER-Modul bereitstellt. Darüber hinaus ermöglicht dieses revolutionäre Produkt dem Kurier, das Paket ohne Ihre Anwesenheit zu Ihnen nach Hause zu zustellen. Geben Sie dem Kurier einfach den Code für das Codeschloss und das Paket wird in der Box unter dem Briefkasten auf Sie warten, wenn Sie nach Hause kommen. Je nach Option kann das MESSENGER-Modul in einem Zaun oder als eigenständiges Element platziert werden.

A bejáratnál szüksége van egy postaládára, amelyet biztosít Önnek az egyedi MESSENGER modulunk. Ezenfelül ez az innovatív termék lehetővé teszi, hogy a futár az Ön jelenléte nélkül is kézbesíthesse a csomagot az Ön otthonába. Elég, ha megadja a futárnak a kódzár kódját, és csomagja a postaláda alatti rekeszben várja majd Önt, amikor hazaér. Az adottságoctól függően a MESSENGER modul beépíthető kerítésbe vagy szabadon álló elemként is elhelyezhető.

Modul na balíky s kódovým zámkem a poštovní schránkou Messenger, box jako součást plotu a dalších modulů vchodového systému Liberty, RAL 7016.

Parcel module with code lock and a Messenger post box, box integrated into a fence and/or with other Liberty entrance system modules, in RAL 7016.

Paketmodul mit Codeschloss und Messenger-Briefkasten, Box als Teil des Zaunes und anderer Module des Liberty-Eingangssystems, RAL 7016.

A kódzáras csomagmodul és a Messenger postaláda a kerítés és a Liberty, bejárati rendszer és más moduljainak kiegészítő eleme, RAL 7016





MESSINGER, ENERGY,
CLEANNY

Modul na balíky s kódovým zámekem a poštovní schránkou Messenger, box jako součást plotu a dalších modulů vchodového systému Liberty, RAL 7016.

Parcel module with code lock and a Messenger post box, box integrated into a fence and/or with other Liberty entrance system modules, in RAL 7016.

Paketmodul mit Codeschloss und Messenger-Briefkasten, Box als Teil des Zaunes und anderer Module des Liberty-Eingangssystems, RAL 7016.

A kódzáras csomagmodul és a Messenger postaláda a kerítés és a Liberty, bejárati rendszer és más moduljainak kiegészítő eleme, RAL 7016.

RINGIE

U vstupu jsou zapotřebí funkce jako poštovní schránka, číslo popisné, zvonek nebo kamera. Všechny zmíněnými komponenty disponuje modul RINGIE. Podle možností ho lze umístit do plotu nebo jako samostatně stojící prvek. Variabilní šířka modulu RINGIE a volba zabudovaných komponentů jsou dobrým předpokladem pro široké použití.

Am Eingang werden Funktionen wie ein Briefkasten, ein Nummernschild, eine Türklingel oder eine Kamera benötigt. Das RINGIE-Modul verfügt über alle diese Komponenten. Je nach Option kann es in einem Zaun oder als eigenständiges Element platziert werden. Die variable Breite des RINGIE-Moduls und die Auswahl der eingebauten Komponenten sind eine gute Voraussetzung für ein breites Spektrum von Anwendungen.

A proper entrance requires a number of features such as a post box, house number, doorbell, or camera. You will find all these components in the RINGIE module. It can be integrated as a part of a fence or as a free-standing element. The variable width of the RINGIE module and the ability to pick which components you want to include in your module create the perfect predispositions for broad use.

A kapu kiemelt funkciói közé tartozik a postaláda, a házszám, a kapucsengő és a kamera. A RINGIE modul az összes említett összetevővel rendelkezik. Az adottságtól függően a kerítésbe építhető vagy szabadon álló elemként is elhelyezhető. A RINGIE modul széleskörű használatnak előfeltételei a változtatható szélesség és a beépíthető összetevők választéka.

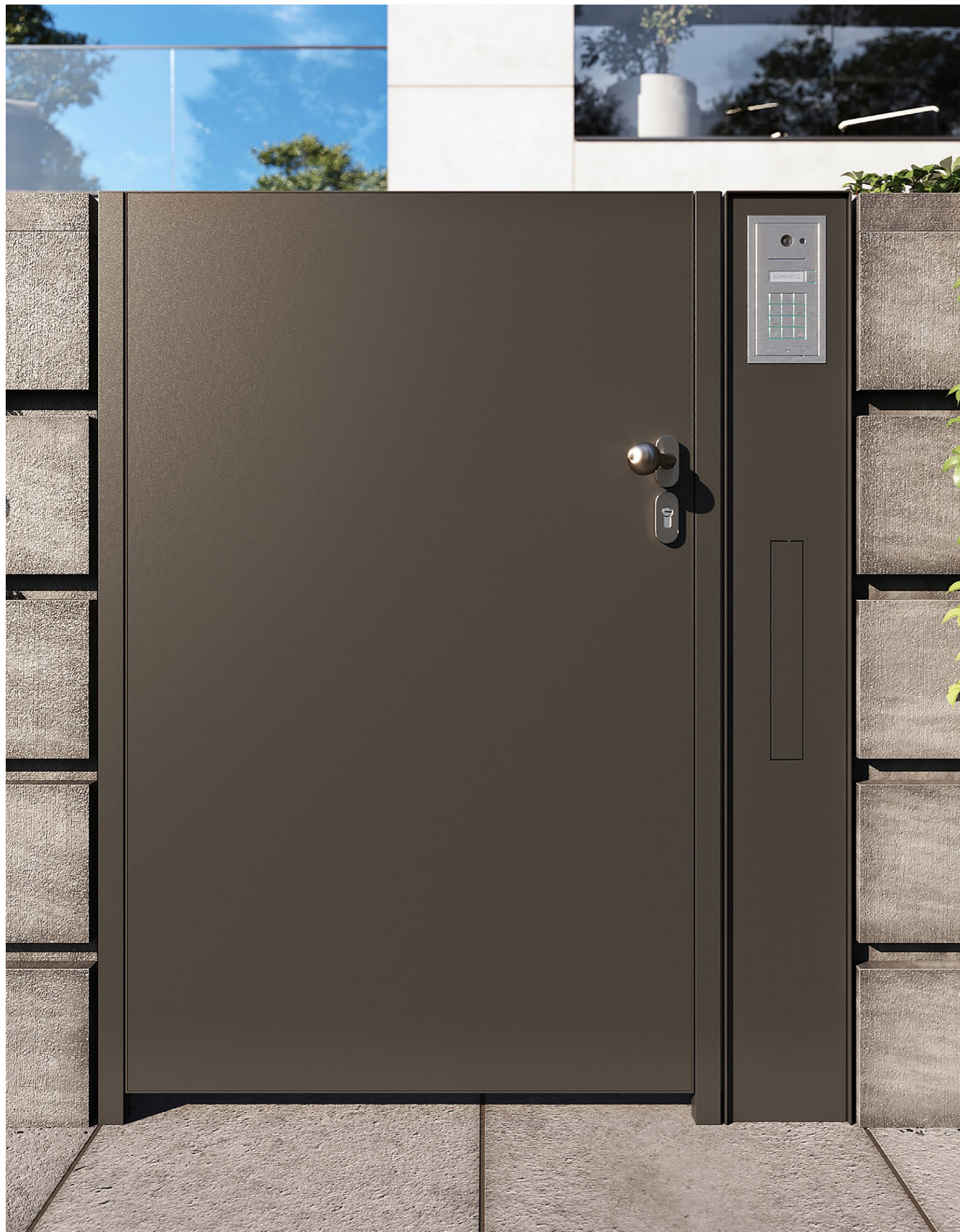

Poštovní schránka se zvonkem a kamerou Ringie 200, modul jako součást plotu a dalších prvků vchodového systému Liberty, RAL 7016.

Ringie 200 post box with doorbell and camera, module integrated into a fence and other modules from the Liberty entrance system, RAL 7016.

Briefkasten mit Türklingel und Kamera Ringie 200, Modul als Teil des Zaunes und anderer Elemente des Liberty-Eingangssysteme, RAL 7016.

Kerítésbe építhető Ringie 200 postaláda modul csengővel és kamerával, mint a Liberty kapurendszer egyik kiegészítő eleme, RAL 7016.



Poštovní schránka se zvonkem a kamerou Ringie 200, modul jako součást plotu a dalších prvků vchodového systému Liberty, RAL 7016.

Ringie 200 post box with doorbell and camera, module integrated into a fence and other modules from the Liberty entrance system, RAL 7016.

Briefkasten mit Türklingel und Kamera Ringie 200, Modul als Teil des Zaunes und anderer Elemente des Liberty-Eingangssystems, RAL 7016.

Kerítésbe építhető Ringie 200 postaláda modul csengővel és kamerával, mint a Liberty kapurendszer egyik kiegészítő eleme, RAL 7016.

Poštovní schránka se zvonkem a kamerou Ringie 200, modul jako součást plotu a dalších prvků vchodového systému Liberty, RAL 7016.

Ringie 200 post box with doorbell and camera, module integrated into a fence and other modules from the Liberty entrance system, RAL 7016.

Briefkasten mit Türklingel und Kamera Ringie 200, Modul als Teil des Zaunes und anderer Elemente des Liberty-Eingangssystems, RAL 7016.

Kerítésbe építhető Ringie 200 postaláda modul csengővel és kamerával, mint a Liberty kapurendszer egyik kiegészítő eleme, RAL 7016.



CLEANNY, RINGIE,
GATIE

Poštovní schránka se zvonkem a kamerou
Ringie 200, modul jako součást dalších prvků
vchodového systému Liberty, RAL 7016.

Ringie 200 post box with doorbell and camera,
module integrated into other modules from the
Liberty entrance system, RAL 7016.

Briefkasten mit Türklingel und Kamera Ringie
200, Modul als Teil anderer Elemente des
Liberty-Eingangssystems, RAL 7016.

Ringie 200 postaláda modul csengővel
és kamerával, mint a Liberty kapurendszer
egyik kiegészítő eleme, RAL 7016.



Poštovní schránka se zvonkem a kamerou Ringie 200, modul jako součást dalších prvků vchodového systému Liberty, RAL 7016.

Ringie 200 post box with doorbell and camera, module integrated into other modules from the Liberty entrance system, RAL 7016.

Briefkasten mit Türklingel und Kamera Ringie 200, Modul als Teil anderer Elemente des Liberty-Eingangssystems, RAL 7016.

Ringie 200 postaláda modul csengővel és kamerával, mint a Liberty kapurendszer egyik kiegészítő eleme, RAL 7016.

Poštovní schránka se zvonkem a kamerou Ringie 200, modul jako součást dalších prvků vchodového systému Liberty, RAL 1015.

Ringie 200 post box with doorbell and camera, module integrated into other modules from the Liberty entrance system, RAL 1015.

Briefkasten mit Türklingel und Kamera Ringie 200, Modul als Teil anderer Elemente des Liberty-Eingangssystems, RAL 1015.

Ringie 200 postaláda modul csengővel és kamerával, mint a Liberty kapurendszer egyik kiegészítő eleme, RAL 1015.

FULL

Dva v jednom, to je modul FULL, který spojuje všechny komponenty modulů PACK a RINGIE – box na balíky, poštovní schránku, zvonek, kameru a číslo popisné. Nemusíte tedy použít dva moduly vedle sebe, ale vše lze zabudovat do jednoho modulu. FULL lze použít jako součást plotu nebo ho postavit na samostatné místo.

The FULL module is a two-in-one solution combining all the components of the PACK and RINGIE modules – parcel box, post box, doorbell, camera, and house number. Instead of having to place two modules next to each other, you can incorporate everything you need into one module. FULL can be used as a part of a fence or placed separately.

Zwei in einem, das ist das FULL-Modul, das alle Komponenten der PACK- und RINGIE-Module vereint – Paketkasten, Briefkasten, Türklingel, Kamera und Nummernschild. Sie müssen also nicht zwei Module nebeneinander verwenden, sondern können alles in ein Modul einbauen. Das FULL kann als Teil des Zaunes verwendet oder an einem separaten Ort aufgestellt werden.

Kettő az egyben, ez a FULL modul, amely egyesíti a PACK és a RINGIE modulok összes összetevőjét – csomagtárolót, postaládát, kapucsengőt, kamerát és házszámot. Így nem kell egymás mellett két modult használni, minden beépíthető egyetlen modulba. A FULL beépíthető a kerítésbe vagy önállóan is elhelyezhető.



Modul na balíky Full 600, samostatně stojící, kódový zámek, poštovní schránka, zvonek, kamera, RAL 7016.

Full 600 parcel module, free-standing, code lock, post box, doorbell, camera, RAL 7016.

Paketmodul Full 600, freistehend, Codeschloss, Briefkasten, Türklingel, Kamera, RAL 7016.

Full 600 önálló csomagmodul, kódzár, postaláda, kapucsengő, kamera, RAL 7016.



CLEANNY, GATIE,
FULL

Modul na balíky Full 600, kódový zámek, poš-
tovní schránka, zvonek, kamera, RAL 8003.

Full 600 parcel module, code lock, post box,
doorbell, camera, RAL 8003.

Paketmodul Full 600, Codeschloss,
Briefkasten, Türklingel, Kamera, RAL 8003.

Full 600 csomag modul, kódzár, postaláda,
kapucsengő, kamera, RAL 8003.



Modul na balíky Full 600, kódový zámek, poštovní schránka, zvonek, kamera, modul jako součást krytů na rozvaděč elektřiny a plynu Energy, RAL 7016.

Full 600 parcel module, code lock, post box, doorbell, camera, module as a part of Energy gas distribution and electricity panel housings, RAL 7016.

Paketmodul Full 600, Codeschloss, Briefkasten, Türklingel, Kamera, Modul als Teil des Gehäuses für den Strom- und Gasverteiler Energy, RAL 7016.

Full 600 csomag modul, kódzár, postaláda, kapucsengő, kamera, Energy modullal villanyóra- és gázóraszekrény házzal, RAL 7016.



42



43

Modul na balíky Full 600,
kódový zámek, poštovní
schránka, zvonek, kamera,
RAL 7016.

Full 600 parcel module,
code lock, post box, doorbell,
camera, module,
RAL 7016.

Paketmodul Full 600,
Codeschloss, Briefkasten,
Türklingel, Kamera,
RAL 7016.

Full 600 csomag modul,
kódzár, postaláda,
kapucsengő, kamera,
RAL 7016.

Modul na balíky Full 600,
kódový zámek, poštovní
schránka, zvonek, kamera,
RAL 7016.

Full 600 parcel module,
code lock, post box, doorbell,
camera, module,
RAL 7016.

Paketmodul Full 600,
Codeschloss, Briefkasten,
Türklingel, Kamera,
RAL 7016.

Full 600 csomag modul,
kódzár, postaláda,
kapucsengő, kamera,
RAL 7016.

SHIELD

Toto provedení se vám nikdy nepostaví čelem. Musíte se k němu natočit doprava nebo doleva. Má to však mnoho nesporných výhod. Ať už modul SHIELD využijete jako součást plotu nebo mu vyberete jiné místo na pozemku, vždy poslouží jako ochrana před rozmary počasí nebo jako dělící prvek. Samozřejmostí je standardní funkce nosiče čísla popisného, poštovní schránky a zvonku, a to buď pro jednu nebo dvě rodiny.

This design will never face you head on. You have to turn towards it to the left or right. But this has a number of advantages. Whether you use the SHIELD module as a part of your fence or pick another spot for it, it will always serve as shelter against unkind weather, or as a dividing element. Naturally, the module offers all the standard functions, such as a carrier for your house number, post box, and doorbell, for one or two families.

Diese Ausführung steht Ihnen nie gegenüber. Um sie zu benutzen, müssen Sie sich nach rechts oder links drehen. Aber es gibt viele unbestreitbare Vorteile. Ganz gleich, ob Sie das SHIELD-Modul als Teil des Zaunes verwenden oder es an einer anderen Stelle des Grundstücks aufstellen, es wird immer als Schutz vor ungünstigen Witterungsverhältnissen oder als Abgrenzung dienen. Selbstverständlich sind die Standardfunktionen eines Kennzeichenträgers, eines Briefkastens und einer Türklingel sowohl für eine als auch für zwei Familien verfügbar.

Ez a változat sosem fog farkasszemet nézni velünk. Jobbról vagy balról tudjuk megközelíteni. Ennek azonban számos tagadhatatlan előnye van. Akár kerítésbe építve használjuk a SHIELD modult, akár más helyet választunk neki az udvaron, védelmet fog nyújtani az időjárás viszontagságai ellen, de szolgálhat térelválasztóként is. Magától értetődően ellátja a házszám, a postaláda és a kapucsengő funkciókat egy vagy két család számára.



Poštovní schránka se zvonkem a kamerou Shield 800, RAL 7016.

Shield 800 post box with doorbell and camera, RAL 7016.

Briefkasten mit Türklingel und Kamera Shield 800, RAL 7016.

Shield 800 modul postaládával, kapucsengővel és kamerával, RAL 7016.



ROOFY

Modul obsahující různé komponenty – poštovní schránku, zvonek a číslo popisné. Modul ROOFY je doplněn stříškou, takže jeho umístění je možné pouze u domu. Vznikne místo chráněné před větrem, deštěm i sluncem. Modul může mít různou šířku, hloubku i orientaci a podle počtu rodin v domě, lze volit jeden nebo dva systémy.

A module with a variety of components – a post box, a doorbell, and a house number. The ROOFY module is complemented with a roof, meaning it can only be located next to the house. This creates a space protected against the wind, rain and sun. The module can have a different width, depth, and orientation and can be used as a single or double system depending on the number of families living in the house.

Ein Modul mit verschiedenen Komponenten – einem Briefkasten, einer Türklingel und einem Nummernschild. Das ROOFY-Modul ist mit einem Vordach ausgestattet, sodass es nur in der Nähe des Hauses aufgestellt werden kann. Der Platz wird vor Wind, Regen und Sonne geschützt sein. Das Modul kann verschiedene Breiten, Tiefen und Ausrichtungen haben und je nach Anzahl der Familien im Haus können ein oder zwei Systeme gewählt werden.

Többféle elemet (postaládát, csengőt és házszámot) tartalmazó modul. A ROOFY modul tetővel van ellátva, így csak a ház mellett helyezhető el. Széltől, esőtől és napsütéstől védett helyet teremt. A modul különböző szélességű, mélységű és tájolású lehet, és a házban lakó családok számától függően egy vagy két rendszerrel rendelhető.



Stříška nad vchodem Roofy 1000, poštovní schránka, zvonek, světlo, RAL 7016.

Roofy 1000 entrance roof, post box, doorbell, light, RAL 7016.

Eingangsdach Roofy 1000, Briefkasten, Türklingel, Licht, RAL 7016.

Roofy 1000 bejárati előtető, postaláda, kapucsenge, lámpa, RAL 7016.



Stříška nad vchodem Roofy 1000, poštovní schránka, zvonek, světlo, RAL 7016.

Roofy 1000 entrance roof, post box, doorbell, light, RAL 7016.

Eingangsdach Roofy 1000, Briefkasten, Türklingel, Licht, RAL 7016.

Roofy 1000 bejárati elötető, postaláda, kapucsengő, lámpa, RAL 7016.



Stříška nad vchodem Roofy 1000, poštovní schránka, zvonek, světlo, RAL 7016.

Roofy 1000 entrance roof, post box, doorbell, light, RAL 7016.

Eingangsdach Roofy 1000, Briefkasten, Türklingel, Licht, RAL 7016.

Roofy 1000 bejárati elötető, postaláda, kapucsengő, lámpa, RAL 7016.



Stříška nad vchodem Roofy 1000, poštovní schránka, zvonek, světlo, RAL 7016.

Roofy 1000 entrance roof, post box, doorbell, light, RAL 7016.

Eingangsdach Roofy 1000, Briefkasten, Türklingel, Licht, RAL 7016.

Roofy 1000 bejárati elötető, postaláda, kapucsengő, lámpa, RAL 7016.

GATIE

Branka GATIE je prvek předurčený k zabudování do plotového systému. Provedení je ve stejném designu jako ostatní moduly z rodiny LIBERTY, takže plot bude jako celek vypadat kompaktně a upraveně. Branka je k dispozici v různých rozměrech.

The GATIE is an element designed for integration into a fence system. Its design matches the other modules from the LIBERTY system so that the entire fence has a compact and unified look. The gate is available in various sizes.

Das GATIE-Tor ist ein Element, das in ein Zaunsystem integriert werden soll. Das Design ist das gleiche wie bei den anderen Modulen der LIBERTY-Familie, sodass der Zaun als Ganzes kompakt und aufgeräumt wirkt. Das Tor ist in verschiedenen Abmessungen erhältlich.

A GATIE kapu kerítésrendszerbe beépíthető elem. A dizájnya megegyezik a LIBERTY család többi moduljával, így a kerítés kompakt és rendezett egész képét fogja nyújtani. A kapu többféle méretben kapható.



Vchodová branka Gatie, kování nerez, branka jako součást dalších prvků vchodového systému Liberty, RAL 1015.

Gatie entrance gate, stainless fittings, gate integrated into other elements from the Liberty entrance system, RAL 1015.

Eingangstor Gatie, Edelstahlbeschlag, Tor als Teil anderer Elemente des Liberty-Eingangssysteme, RAL 1015.

Gatie kertkapu, rozsdamentes acél vasalattal, mint a Liberty kapurendszer egyik kiegészítő eleme, RAL 1015.





Vchodová branka Gatie, modul jako součást plotu a dalších prvků vchodového systému Liberty, RAL 7016.

Gatie entrance gate, module integrated into a fence and other modules from the Liberty entrance system, RAL 7016.

Eingangstor Gatie, Modul als Teil anderer Elemente des Liberty-Eingangssysteme, RAL 7016.

Gatie kertkapu, mint a Liberty kapurendszer egyik kiegészítő eleme, RAL 7016.

Vchodová branka Gatie, modul jako součást plotu a dalších prvků vchodového systému Liberty, RAL 7016.

Gatie entrance gate, module integrated into a fence and other modules from the Liberty entrance system, RAL 7016.

Eingangstor Gatie, Modul als Teil anderer Elemente des Liberty-Eingangssysteme, RAL 7016.

Gatie kertkapu, mint a Liberty kapurendszer egyik kiegészítő eleme, RAL 7016.



CLEANNY, GATIE,
RINGIE, SIGNIE

Vchodová branka Gatie, kování nerez, branka
jako součást dalších prvků vchodového systému
Liberty, RAL 7016.

Gatie entrance gate, stainless fittings, gate
integrated into other elements from the Liberty
entrance system, RAL 7016.

Eingangstor Gatie, Edelstahlbeschlag,
Tor als Teil anderer Elemente des Liberty-
Eingangssysteme, RAL 7016.

Gatie kertkapu, rozsdamentes acél vasalattal,
mint a Liberty kapurendszer egyik kiegészítő
eleme, RAL 7016.



GATIE, RINGIE,
LABEL, ENERGY

Vchodová branka Gatie, kování nerez, branka jako součást dalších prvků vchodového systému Liberty, RAL 1015.

Gatie entrance gate, stainless fittings, gate integrated into other elements from the Liberty entrance system, RAL 1015.

Eingangstor Gatie, Edelstahlbeschlag, Tor als Teil anderer Elemente des Liberty-Eingangssysteme, RAL 1015.

Gatie kertkapu, rozsdamentes acél vasalattal, mint a Liberty kapurendszer egyik kiegészítő eleme, RAL 1015.

ENERGY

Časté provedení antonička neboli rozvaděče elektřiny, je z bílých cihel se šedivými dvířky. To je přežitá klasika, kterou modul ENERGY převyšuje po všech stránkách. Designově je sladěn s ostatními moduly ze série LIBERTY, takže může být zapracován do plotového systému nebo umístěn solitérně a nebude působit rušivě. Provedení je variabilní, takže se bez problému přizpůsobí individuálnímu požadavku zákazníka.

Common features of an outdoor electrical panel include white bricks and a grey door. This is an antiquated tradition surpassed by the ENERGY module in every respect. Its design matches other modules from the LIBERTY line, allowing it to integrate seamlessly into a fence system or to stand separately without disrupting the overall aesthetic. The solution is variable to accommodate any demands on the part of the customer without issue.

Der Stromverteiler ist in der Regel aus weißem Backstein mit grauen Türen gefertigt. Dies ist ein überholter Klassiker, den das ENERGY-Modul in jeder Hinsicht übertrifft. Vom Design her ist es auf die anderen Module der LIBERTY-Serie abgestimmt, sodass es sowohl in ein Zaunsystem integriert als auch freistehend platziert werden kann und nicht stört. Die Ausführung ist variabel, sodass sie leicht an individuelle Kundenwünsche angepasst werden kann.

Hagyományos villanyóra avagy elosztószekrény fehér téglából, szürke ajtóval. Meghaladott szerkezet, amelyet az ENERGY modul minden tekintetben felülmúl. Dizájnya összhangban van a LIBERTY sorozat többi moduljával, így beépíthető kerítésrendszerbe, de akár önállóan is elhelyezhető anélkül, hogy megbontaná az összhatást. Módosítható kivitele révén könnyen illeszkedik a megrendelő egyedi igényeihez.



Kryt na rozvaděč elektřiny Energy, modul jako součást dalších prvků vchodového systému Liberty, RAL 7016.

Energy electricity panel housing, module integrated into other elements of the Liberty entrance system, RAL 7016.

Stromverteilerabdeckung Energy, Modul als Teil anderer Elemente des Liberty-Eingangssystems, RAL 7016.

Energy modul villanyóra- és gázóraszekrény házzal, mint a Liberty kapurendszer egyik kiegészítő eleme, RAL 7016.



ENERGY, FULL

Kryt na rozvaděč elektřiny a plynu Energy, modul na balíky Full 600, kódový zámek, poštovní schránka, zvonek, kamera, RAL 7016.

Energy gas distribution and electricity panel housing, Full 600 parcel module, code lock, post box, doorbell, camera, RAL 7016.

Strom- und Gasverteilerabdeckung Energy, Paketmodul Full 600, Codeschloss, Briefkasten, Türklingel, Kamera, RAL 7016.

Energy modul villanyóra- és gázóraszekrény házzal, Full 600 csomag modul, kódzár, postaláda, kapucsengő, kamera, RAL 7016.



Kryt na rozvaděč elektřiny Energy, modul jako součást dalších prvků vchodového systému Liberty, RAL 7016.

Energy electricity panel housing, module integrated into other elements of the Liberty entrance system, RAL 7016.

Stromverteilerabdeckung Energy, Modul als Teil anderer Elemente des Liberty-Eingangssystems, RAL 7016.

Energy modul villanyóra- és gázóraszekrény házzal, mint a Liberty kapurendszer egyik kiegészítő eleme, RAL 7016.



Kryt na rozvaděč elektřiny Energy, modul jako součást dalších prvků vchodového systému Liberty, RAL 7016.

Energy electricity panel housing, module integrated into other elements of the Liberty entrance system, RAL 7016.

Stromverteilerabdeckung Energy, Modul als Teil anderer Elemente des Liberty-Eingangssystems, RAL 7016.

Energy modul villanyóra- és gázóraszekrény házzal, mint a Liberty kapurendszer egyik kiegészítő eleme, RAL 7016.

Kryt na rozvaděč elektřiny a plynu Energy, modul na balíky Full 600, kódový zámek, poštovní schránka, zvonek, kamera, RAL 7016.

Energy gas distribution and electricity panel housing, Full 600 parcel module, code lock, post box, doorbell, camera, RAL 7016.

Strom- und Gasverteilerabdeckung Energy, Paketmodul Full 600, Codeschloss, Briefkasten, Türklingel, Kamera, RAL 7016.

Energy modul villanyóra- és gázóraszekrény házzal, Full 600 csomag modul, kódzár, postaláda, kapucsengő, kamera, RAL 7016.

LABEL

Samostatný štítek Label, který si majitel umístí na jeden z modulů systému Liberty. Štítek může být doplněn i o jméno majitele domu nebo rodiny.

A separate Label the owner attaches to one of the Liberty system modules. The name of the house owner or family can also be added to the Label.

Ein separates Label-Schild, das der Eigentümer auf einem der Module des Liberty-Systems anbringt. Das Schild kann auch mit dem Namen des Hauseigentümers oder der Familie ergänzt werden.

Külön címke, amely elhelyezhető a Liberty rendszer valamely modulján. A címke kiegészíthető a háztulajdonos vagy a lakók családnévvel is.



1376
WEBER

Detail čísla popisného Label.

Detail of the Label house number.

Detail der Label-Hausnummer.

Label házszám, közelkép.



74



75

Označení čísla popisného Label, modul jako součást plotu a dalších prvků vchodového systému Liberty, RAL 7016.

Label house number, module integrated into a fence and other modules from the Liberty entrance system, RAL 7016.

Label-Hausnummerbezeichnung, Modul als Teil anderer Elemente des Liberty-Eingangssystems, RAL 7016.

Label házszám, mint a Liberty kapurendszer egyik kiegészítő eleme, RAL 7016.

Označení čísla popisného Label, modul jako součást plotu a dalších prvků vchodového systému Liberty, RAL 7016.

Label house number, module integrated into a fence and other modules from the Liberty entrance system, RAL 7016.

Label-Hausnummerbezeichnung, Modul als Teil anderer Elemente des Liberty-Eingangssystems, RAL 7016.

Label házszám, mint a Liberty kapurendszer egyik kiegészítő eleme, RAL 7016.

SIGNIE

Nedílnou součástí domu je také číslo popisné. Modul Signie lze umístit jako jeden z modulů Liberty přímo do plotu.

An integral part of any house is the house number. The Signie module can be placed as one of the Liberty modules directly into the fence.

Ein fester Bestandteil des Hauses ist auch eine Hausnummer. Das Signie-Modul kann als eines der Liberty-Module direkt in den Zaun eingebaut werden.

A házszám is a ház szerves részét képezi. A Signie modul, a Liberty rendszer egyik elemeként közvetlenül a kerítésbe építhető.



Detail čísla popisného Signie.

Detail of the Signie house number.

Detail der Signie-Hausnummer.

Signie házszám, közelkép.



Označení čísla popisného
Signie jako součást dalších
prvků vchodového systému
Liberty, RAL 7016.

Signie house number
integrated into other
elements of the Liberty
entrance system, RAL 7016.

Signie-Hausnummerbezeich-
nung als Teil anderer Elemen-
te des Liberty-Eingangssys-
tems, RAL 7016.

Signie házszám, mint
a Liberty kapurendszer
egyik kiegészítő eleme,
RAL 7016.

Detail čísla popisného
Signie.

Detail of the Signie house
number.

Detail der Signie-
Hausnummer.

Signie házszám,
közelkép.



Rozměry jsou v mm / Dimensions are stated in mm / Abmessungen in mm / mm-ben megadott méretek

FULL 400 / FULL 600

box na balíky, poštovní schránka, zvonek a kamera
/ parcel box, post box, doorbell, and camera
/ Paketkasten, Briefkasten, Türklingel und Kamera
/ csomagmodul, postaláda, kapucsengő és kamera

W 400/600
H 1400–1900
D 300/400

A 352
B 54,5

E 394/594
F 300

V 394/594
X 650

Y na míru / custom / nach Maß / egyedi méretekben
Z na míru / custom / nach Maß / egyedi méretekben

Zepředu / Front / Vorderseite / Előlről

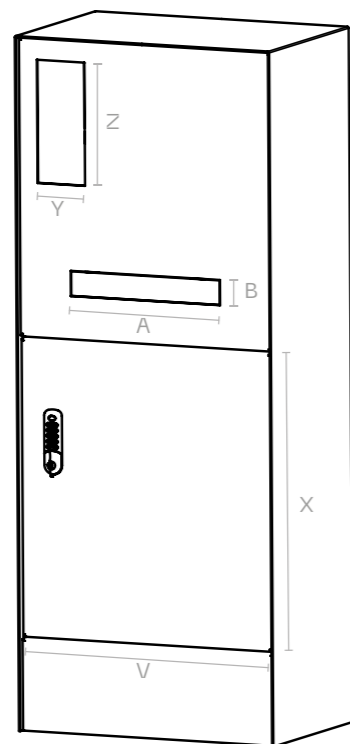

Zezadu / Back / Rückseite / Hátlóról

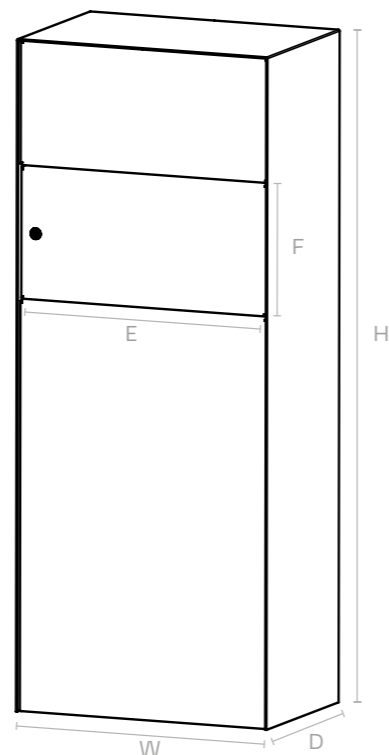

MESSENGER 400 / MESSENGER 600

box na balíky, poštovní schránka / parcel box, post box /
Paketkasten, Briefkasten / csomagtároló, postaláda

W 400/600
H 1200–1900
D 300/400

A 352
B 54,5

V 394/594
X 650/800 (nad 1400 výšky)

E 394/594
F 250

Zepředu / Front / Vorderseite / Előlről

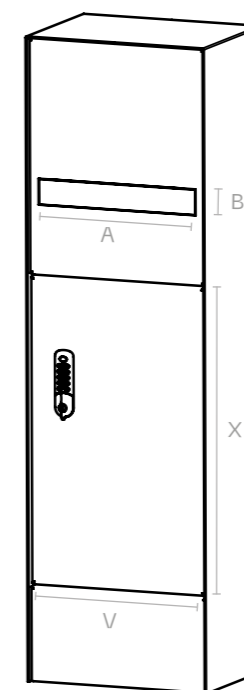

Zezadu / Back / Rückseite / Hátlóról

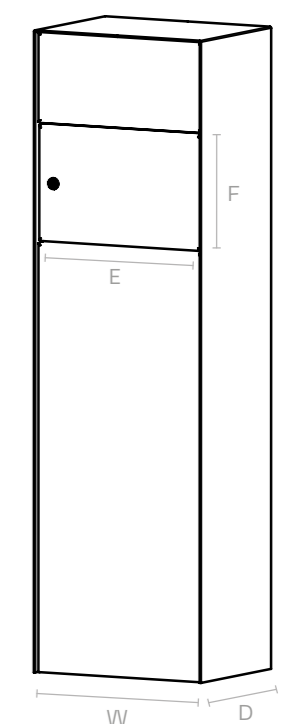

PACK 400 / PACK 600

box na balíky / parcel box / Paketkasten / csomagtároló

W 400/600
H 1200–1900
D 300/400

V 394/594
X 800

Zepředu / Front / Vorderseite / Előlről

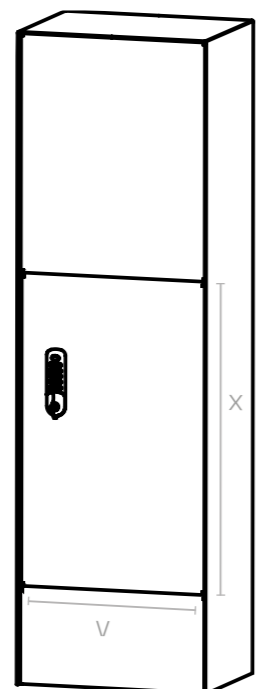

Zezadu / Back / Rückseite / Hátlóról

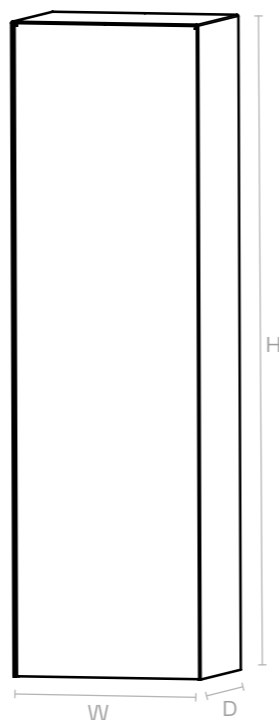

Rozměry jsou v mm / Dimensions are stated in mm / Abmessungen in mm / mm-ben megadott méretek

CLEANNY 120 / 240 L

kryt na popelnice / dustbin enclosure
/ Mülltonnenabdeckung / szemetes tető

W 656 / 806
H 1200-1900 / 1400-1900
D 734 nebo 834 / 934 nebo 1034

jednostranné / oboustranné otvírání
Single-sided / double-sided opening
einseitiges / beidseitiges Öffnen
egyoldalú / kétoldalú nyitás

výsuvné / bez výsuvu
Extendable / non-extendable
mit Schublade / ohne Schublade
kihúzható / nem kihúzható

Zavřeno / Closed / Geschlossen / Zárva

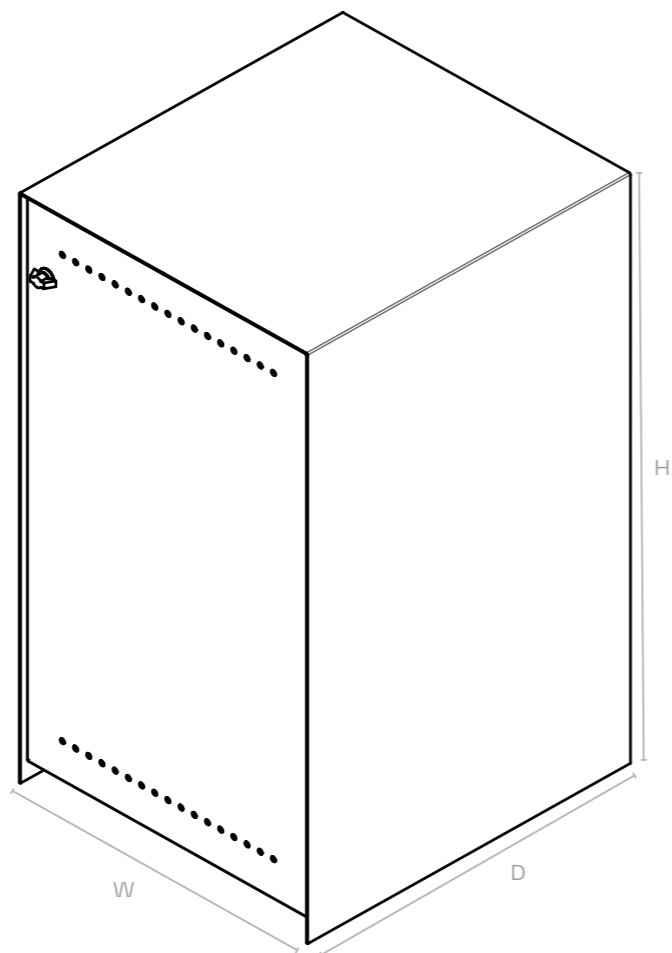

Otevřeno / Open / Geöffnet / Nyitva

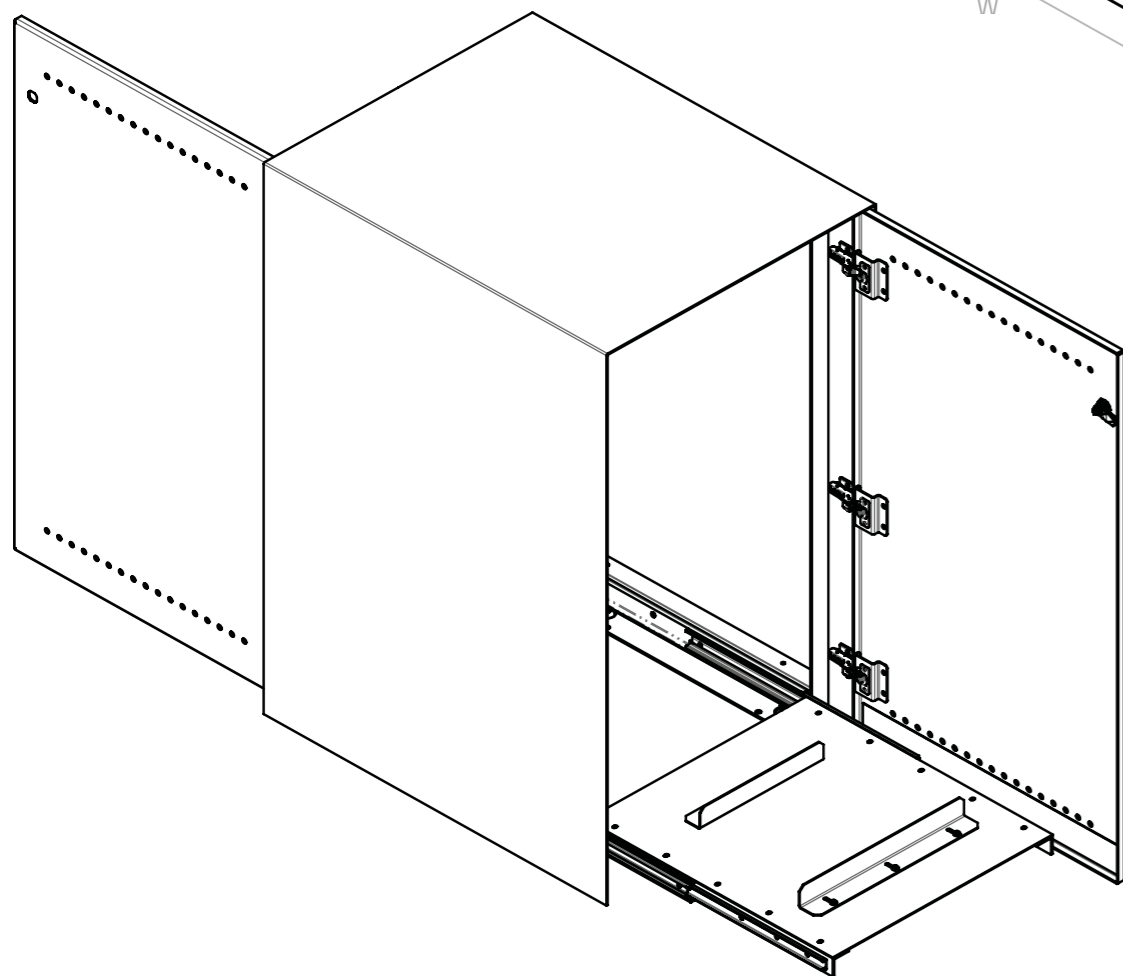

ROOFY

stříška, poštovní schránka, zvonek a kamera
/ roof, post box, doorbell, and camera
/ Dach, Briefkasten, Türklingel und Kamera
/ tető, postaláda, kapucsengő és kamera

W 800/1000/1200
H dle výšky vstupních dveří + 350 (max. 2900)
/ according to the height of the entrance door + 350 (max. 2900)
/ entsprechend der Höhe der Eingangstür + 350 (max. 2900)
/ a bejárati ajtó magasságának megfelelően + 350 (max. 2900)
D 200
S max. 2900
R 200
T (H-200)

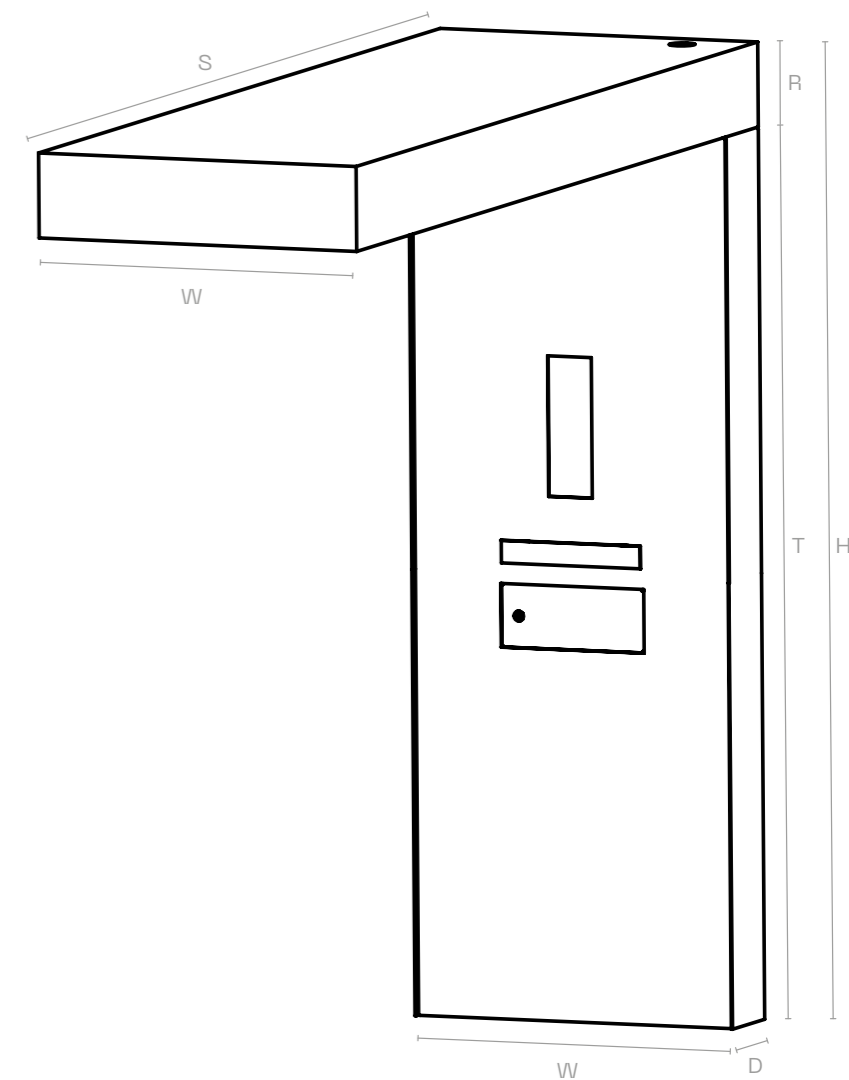

ENERGY

W na míru / custom / nach Maß / egyedi méretekben
H na míru / custom / nach Maß / egyedi méretekben
D na míru / custom / nach Maß / egyedi méretekben
Y na míru / custom / nach Maß / egyedi méretekben
Z na míru / custom / nach Maß / egyedi méretekben

Zepředu / Front / Vorderseite / Előlről

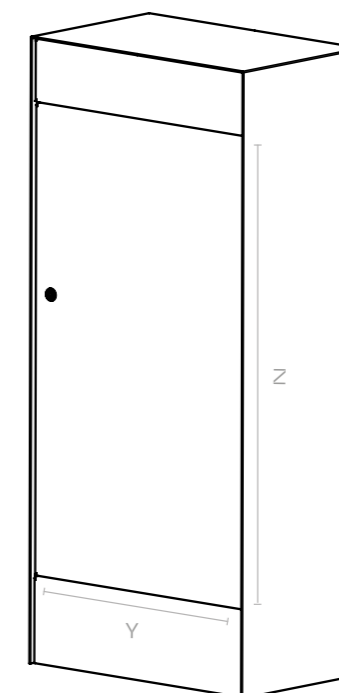

Ze zadu / Back / Rückseite / Hátról

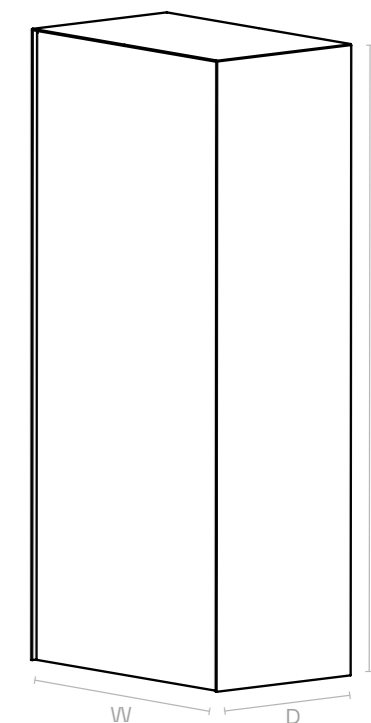

Rozměry jsou v mm / Dimensions are stated in mm / Abmessungen in mm / mm-ben megadott méretek

SHIELD 2

poštovní schránka, zvonek, kamera
/ post box, doorbell, camera
/ Briefkasten, Türklingel, Kamera
/ postaláda, kapucsengő, kamera

W 1000/1200
H 1900-2100
D 200

A 352
B 54,5

E 350
F 150

Y na míru / custom / nach Maß / egyedi méretekben
Z na míru / custom / nach Maß / egyedi méretekben

Zepředu / Front / Vorderseite / Előlről

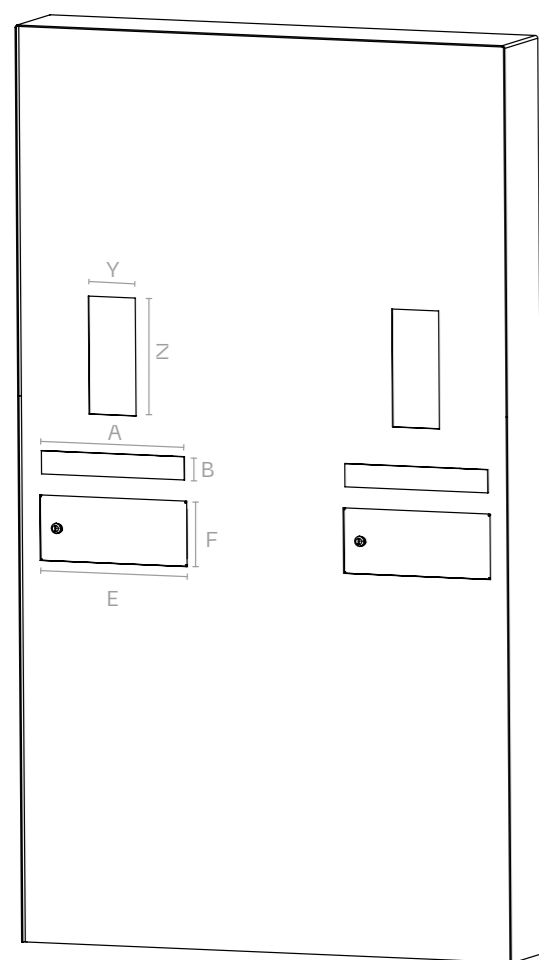

Zezadu / Back / Rückseite / Hátralól

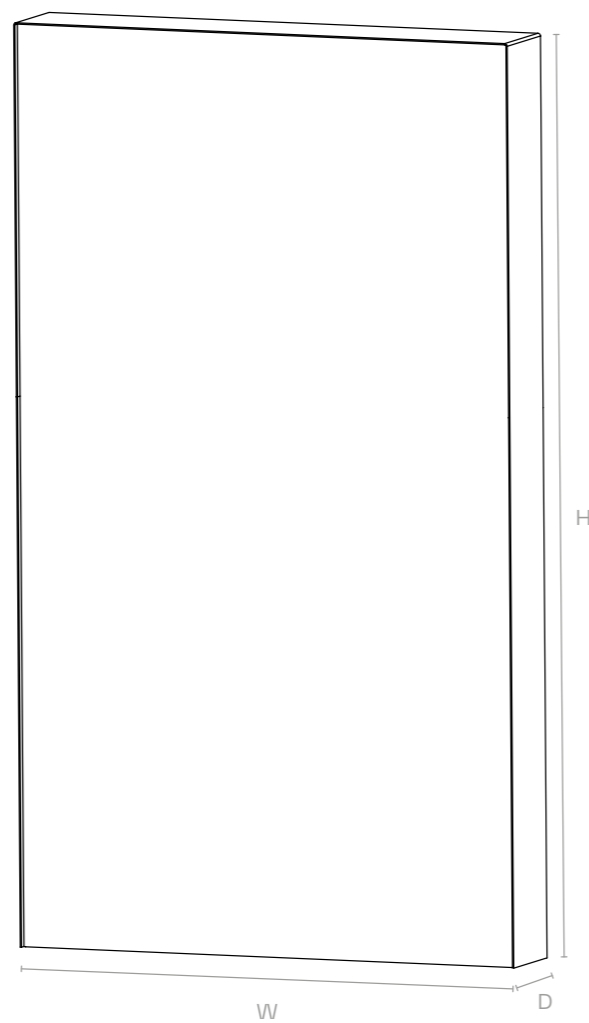

SHIELD 1

poštovní schránka, zvonek, kamera
/ post box, doorbell, camera
/ Briefkasten, Türklingel, Kamera
/ postaláda, kapucsengő, kamera

W 800/1000/1200
H 1900-2100
D 200

A 352
B 54,5

E 350
F 150

Y na míru / custom / nach Maß / egyedi méretekben
Z na míru / custom / nach Maß / egyedi méretekben

Zepředu / Front / Vorderseite / Előlről

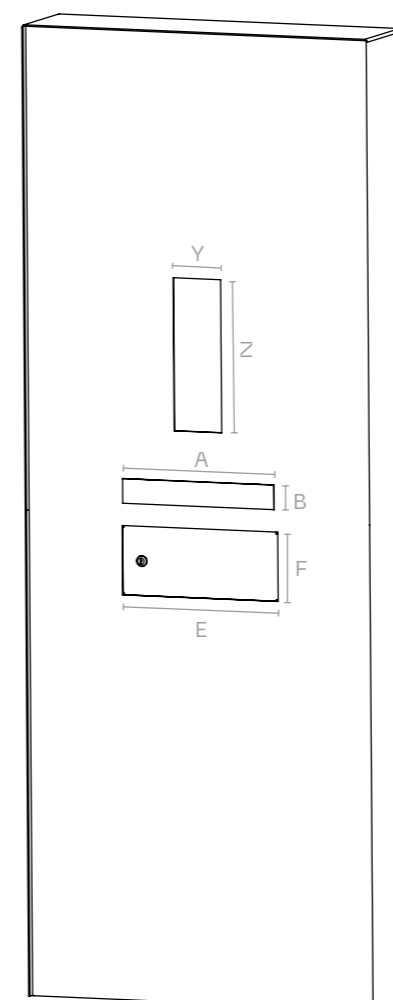

Zezadu / Back / Rückseite / Hátralól

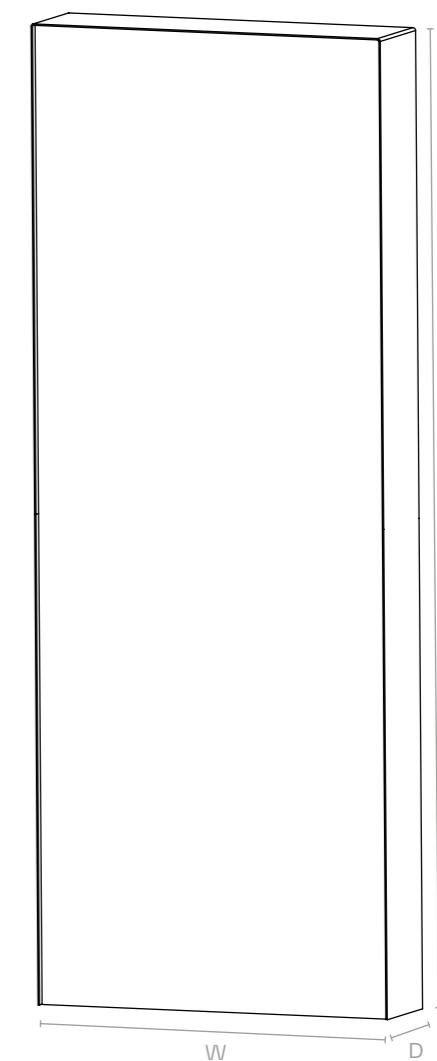

Rozměry jsou v mm / Dimensions are stated in mm / Abmessungen in mm / mm-ben megadott méretek

RINGIE 400 / 600

poštovní schránka, zvonek, kamera
/ post box, doorbell, camera
/ Briefkasten, Türklingel, Kamera
/ postaláda, kapucsengő, kamera

W 400/600
H 1400-1900
D 300/400

A 352
B 54,5

E 394/594
F 150-400

Y na míru / custom / nach Maß / egyedi méretekben
Z na míru / custom / nach Maß / egyedi méretekben

Zepředu / Front / Vorderseite / Előlről

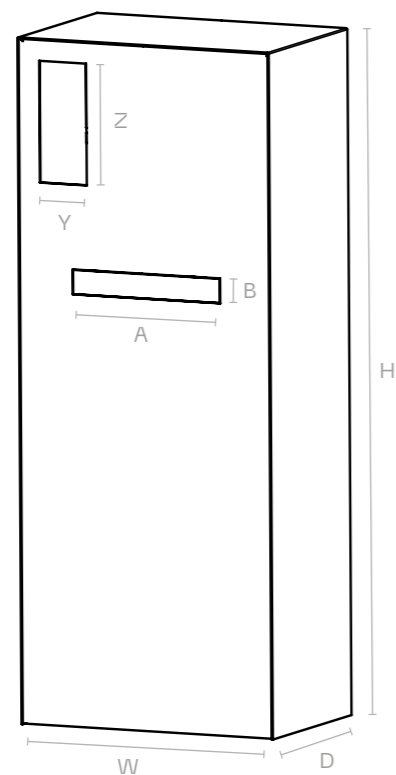

Zezadu / Back / Rückseite / Hátlóról

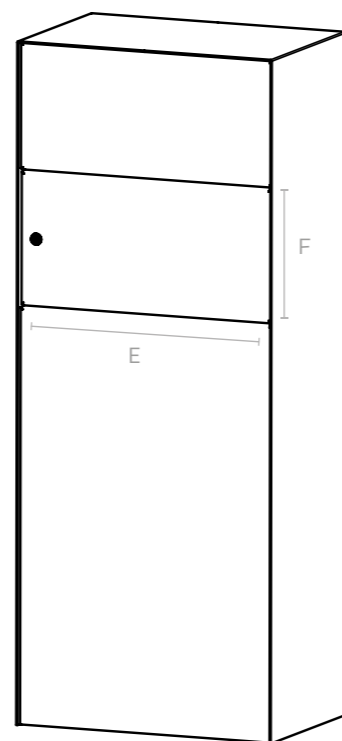

GATIE

vchodová branka / entrance gate /
Eingangstor / kertkapu

W 600-1070
H 1200-1900
A 40
C 600-1000
T W-13
S 770
R W-73
F 125

hrazda / horizontal bar / Reck / Rúd

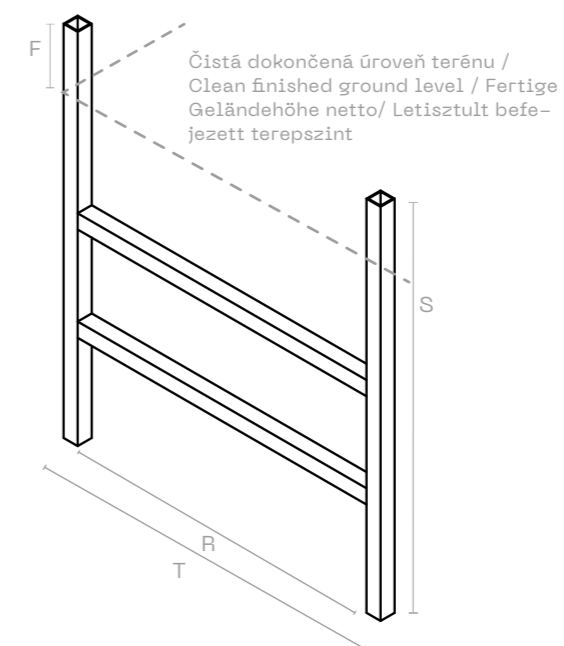

Hrazda zhora / Upper horizontal bar / Reck von oben
/ Rúd felülről

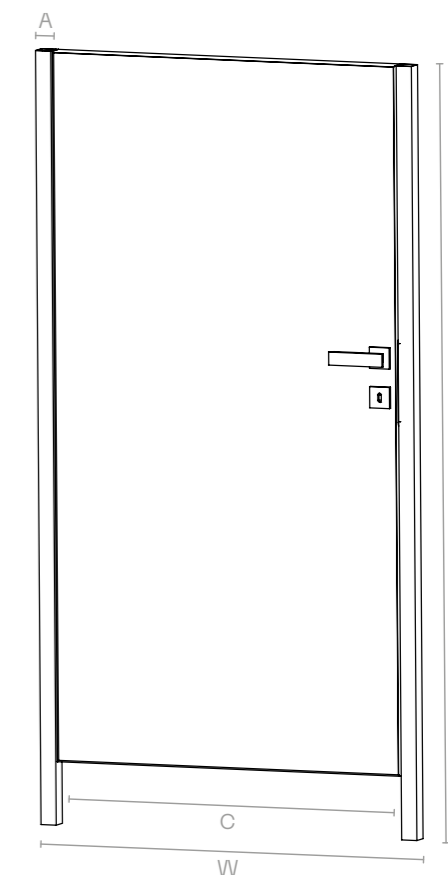
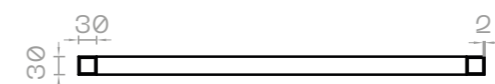

RINGIE 200

poštovní schránka, zvonek, kamera
/ post box, doorbell, camera
/ Briefkasten, Türklingel, Kamera
/ postaláda, kapucsengő, kamera

W 200
H 1400-1900
D 300/400

A 54,5
B 352

E 194
F 400

Y na míru / custom / nach Maß / egyedi méretekben
Z na míru / custom / nach Maß / egyedi méretekben

Zepředu / Front / Vorderseite / Előlről

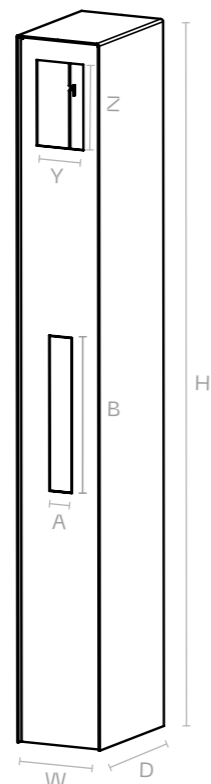

Zezadu / Back / Rückseite / Hátlóról

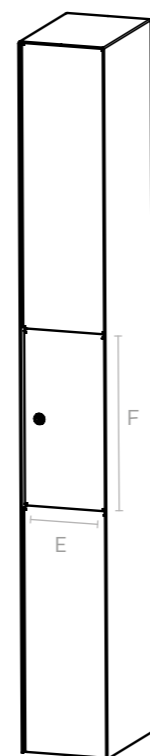

LABEL

číslo popisné / the house number / Hausnummer / házsám

W 180 / na míru
H 125 / na míru

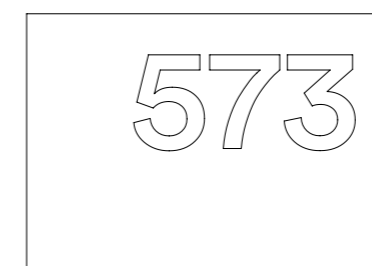
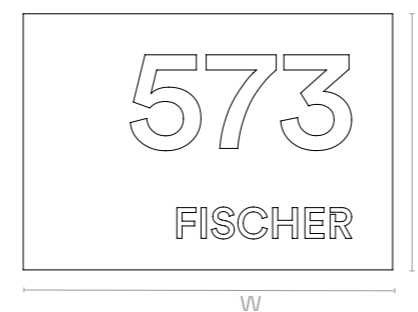

SIGNIE

číslo popisné / the house number
/ Hausnummer / házsám

W do 1240
H do 2500
D tloušťka zdiva

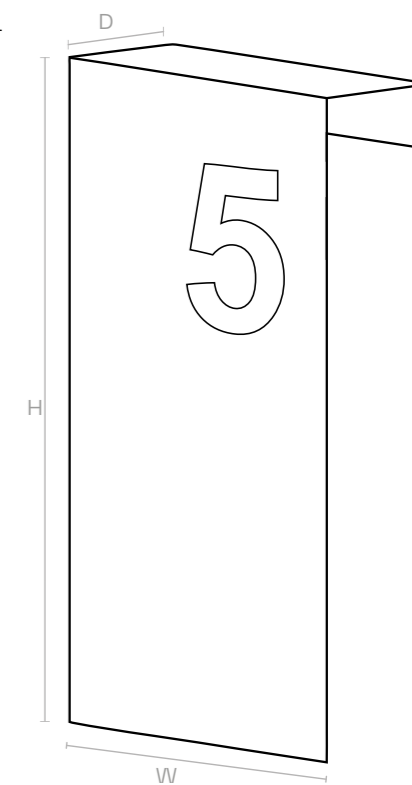

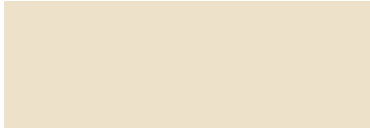

1013 Oyster white



1015 Light ivory



1019 Gray beige



6005 Moss green



7015 Slate grey



7016 Anthracite grey



7022 Umbra grey



7030 Stone grey



7040 Window grey



7042 Traffic grey



7044 Silk grey

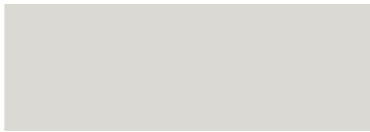

7047 Telegrey



7006 Beige grey

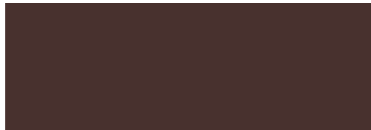

7009 Green grey



7012 Basalt grey



7037 Dusty grey



7038 Agate grey



7039 Quartz grey



8003 Clay brown



8011 Nut brown



8014 Sepia brown

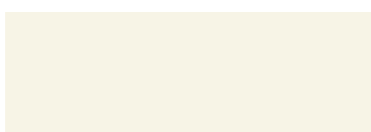

9001 Cream

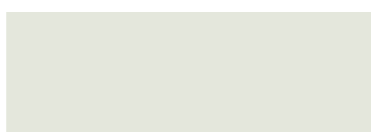

9002 Grey white



9003 Signal white



9005 Jet black



9006 White aluminium



9007 Grey aluminium

ČESKO

SÍDLO SPOLEČNOSTI
A SHOWROOM

JAP FUTURE s.r.o.
Nivky 67
750 02 Přerov III – Lověšice
+420 581 587 811
jap@japcz.cz
www.japcz.cz

SHOWROOM PRAHA
Českomoravská 183/27
(Sykora Home)
190 00 Praha 9 – Vysočany
+420 725 528 343
obchod@japcz.cz

SLOVENSKO

SÍDLO SPOLEČNOSTI
A SHOWROOM

J.A.P. Slovakia s.r.o.
Zadunajská cesta 12,
851 01 Bratislava
+421 907 954 486
obchod@jap.sk
www.jap.sk

MAĎARSKO

SÍDLO SPOLEČNOSTI
A SHOWROOM

JAP Magyarország Kft.
Illyés Gyula utca 2–4.
A. ép. fszt. 7.
1152 Budapest

SHOWROOM BUDAPEST
Showroom Zalaegerszeg
+3670 882 42 71
magyarorszag@japhu.hu
www.japhu.hu

www.japcz.cz

Odchytky od produktů,
omyly a tiskové chyby
vyhrazeny.

CZECHIA

COMPANY HEADQUARTERS
AND SHOWROOM

JAP FUTURE s.r.o.
Nivky 67
750 02 Přerov III – Lověšice
+420 581 587 811
jap@japcz.cz
www.japcz.cz

PRAGUE SHOWROOM
Českomoravská 183/27
(Sykora Home)
190 00 Praha 9 – Vysočany
+420 725 528 343
export@japcz.cz

SLOVAKIA

COMPANY HEADQUARTERS
AND SHOWROOM

J.A.P. Slovakia s.r.o.
Zadunajská cesta 12,
851 01 Bratislava
+421 907 954 486
obchod@jap.sk
www.jap.sk

HUNGARY

COMPANY HEADQUARTERS
AND SHOWROOM

JAP Magyarország Kft.
Illyés Gyula utca 2–4.
A. ép. fszt. 7.
1152 Budapest

BUDAPEST SHOWROOM
Showroom Zalaegerszeg
+3670 882 42 71
magyarorszag@japhu.hu
www.japhu.hu

www.japfuture.com

Deviations from products,
oversights, and printing
errors reserved.

TSCHECHIEN

FIRMENSITZ UND
AUSSTELLUNGSRAUM

JAP FUTURE s.r.o.
Nivky 67
750 02 Přerov III – Lověšice
+420 581 587 811
jap@japcz.cz
www.japcz.cz

SHOWROOM PRAHA
Českomoravská 183/27
(Sykora Home)
190 00 Praha 9 – Vysočany
+420 725 528 343
export@japcz.cz

SLOWAKEI

FIRMENSITZ UND
AUSSTELLUNGSRAUM

J.A.P. Slovakia s.r.o.
Zadunajská cesta 12,
851 01 Bratislava
+421 907 954 486
obchod@jap.sk
www.jap.sk

UNGARN

FIRMENSITZ UND
AUSSTELLUNGSRAUM

JAP Magyarország Kft.
Illyés Gyula utca 2–4.
A. ép. fszt. 7.
1152 Budapest

SHOWROOM BUDAPEST
Showroom Zalaegerszeg
+3670 882 42 71
magyarorszag@japhu.hu
www.japhu.hu

www.japfuture.at

Produktabweichungen,
Irrtümer und Druckfehler
vorbehalten.

CSEHORSZÁG

CÉGÜNK SZÉKHELYE
ÉS BEMUTATÓTERME

JAP FUTURE s.r.o.
Nivky 67
750 02 Přerov III – Lověšice
+420 581 587 811
jap@japcz.cz
www.japcz.cz

SHOWROOM PRAHA
Českomoravská 183/27
(Sykora Home)
190 00 Praha 9 – Vysočany
+420 725 528 343
export@japcz.cz

SZLOVÁKIA

CÉGÜNK SZÉKHELYE
ÉS BEMUTATÓTERME

J.A.P. Slovakia s.r.o.
Zadunajská cesta 12,
851 01 Pozsony
+421 907 954 486
obchod@jap.sk
www.jap.sk

MAGYARORSZÁG

CÉGÜNK SZÉKHELYE
ÉS BEMUTATÓTERME

JAP Magyarország Kft.
Illyés Gyula utca 2–4.
A. ép. fszt. 7.
1152 Budapest

BEMUTATÓTERMEK
MAGYARORSZÁGON
Showroom Zalaegerszeg
+3670 882 42 71
magyarorszag@japhu.hu
www.japhu.hu

www.japhu.hu

Termékeltérések, tévedések
és nyomdai hibák jogát
fenntartjuk.

LIBERTY

JAP